



K424

Santantônio K1 | Toro 2016 -
K1 Light Bar | Toro 2016 -
Barra Antivuelco K1 | Toro 2016 -

ITEM Item Iten	QUANT. Qty. Cant.	DESCRIÇÃO Description Descripción
A	04	Pf. Sextavado Flangeado (Nylok) M6x1,00x25 M6x1,00x25 Flanged Hexagonal Bolt (Nylok) Perno Hexagonal c/ Brida (Nylok) M6x1,00x25
B	02	Pf. Sextavado Flangeado M5x0,8x25 M5x0,8x25 Flanged Hexagonal Bolt Perno Hexagonal c/ Brida M5x0,8x25
C	06	Pf. Sextavado Flangeado M6x1,00x25 M6x1,00x25 Flanged Hexagonal Bolt Perno Hexagonal c/ Brida M6x1,00x25
D	02	Pf. Sextavado M5x0,8x20 M5x0,8x20 Hexagonal Bolt Perno Hexagonal M5x0,8x20
E	02	Arruela Lisa M6x1,6x14 M6x1,6x14 Flat Washer Arandela Plana M6x1,6x14
F	02	Acabamento Plástico Plastic Cushion Acabamiento Plástico
G	01	Suporte Esquerdo Left Support Soporte Izquierdo
H	01	Suporte Direito Right Support Soporte Derecho
I	02	Borracha EVA 34x2x230 EVA Rubber 34x2x230 Goma EVA 34x2x230
J	01	Estrutura Structure Estructura

PARTES INCLUSAS / Parts Included / Piezas Incluidas

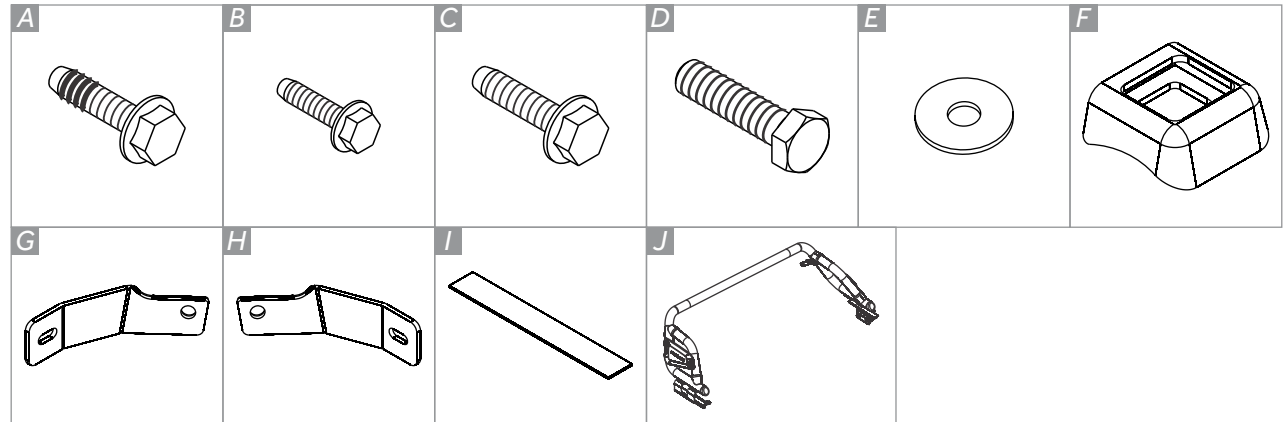

FERRAMENTAS / Tools / Herramientas



Chave Torx
T25



Chave Allen
4



Chave 8
catraca

Com Capota Marítima Keko: Siga os passos 1-12.
 Sem Capota Marítima: Siga os passos 3-10. No passo 3, apenas remova os ganchos e reserve-os. Ao final do passo 10, dê aperto em todas as fixações.

*With Keko Tonneau Cover: Follow the steps 1-12.
 Without Tonneau Cover: Follow the steps 3-10. On step 3, just remove the hooks and set them aside. At the end of step 10, give grip to all fixations.*

Con Capota Marítima Keko: Siga los pasos 1-12.
 Sin Capota Marítima: Siga los pasos 3-10. En el paso 3, retire los ganchos y déjelos a un lado. Al final del paso 10, dar apriete en todas las fijaciones.



1 Abra a capota e remova os parafusos que prendem os sargentos.

*Open the tonneau cover and remove the bolts that holds the sergeants.
 Abra la capota y retire los pernos que sostienen a los sargentos.*

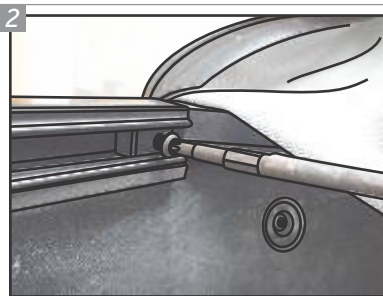

2 Solte os parafusos que prendem os perfis laterais ao perfil traseiro da capota. Remova os perfis, temporariamente.

*Loosen the bolts that hold the side profiles to the rear profile of the tonneau cover. Remove the profiles, temporarily.
 Afloje los pernos que sujetan los perfiles laterales al perfil traseiro de la capota. Quite los perfiles, temporalmente.*

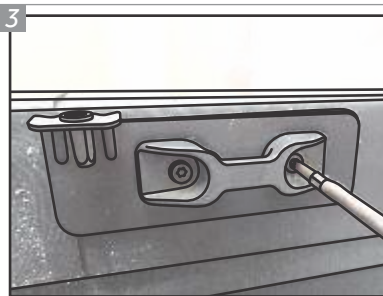

3 Remova os suportes da capota e os ganchos. Reserve os ganchos e os suportes traseiros.

*Remove the supports of the tonneau cover and the hooks. Reserve the hooks and the rear supports.
 Retire los soportes de la capota e los ganchos. Reserve los ganchos y los soportes traseros.*

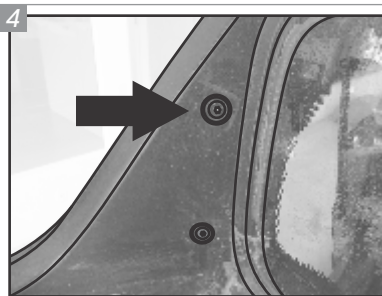

4 Localize os dois parafusos próximos ao vidro traseiro e remova o de cima.

*Locate the two bolts next to the rear glass and remove the top one.
 Localice los dos pernos al lado del vidrio trasero y retire el superior.*

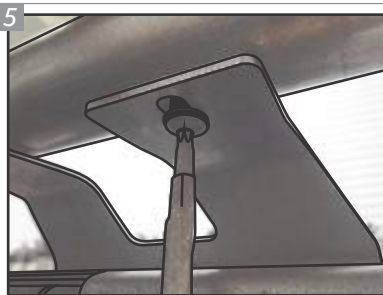

5 Posicione a Estrutura "L" em cima da caçamba. Caso o encaixe não seja possível, afrouxe os parafusos das bases.

*Position the "L" Structure on the top of the bed. If the fitting is not possible, loosen the bases bolts.
 Coloque la Estructura "L" en la parte superior de la caja. Si el encaje no sea posible, afloje los pernos de las bases.*

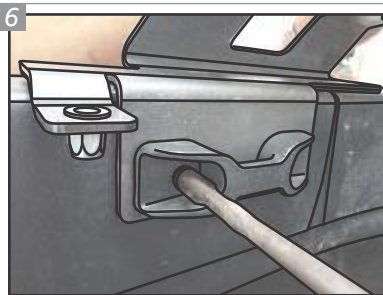

6 Recoloque os ganchos e fixe-os com Parafusos "A".

*Reposition the hooks and fix them with "A" Bolts.
 Recoloque los ganchos y fije-los con Pernos "A".*

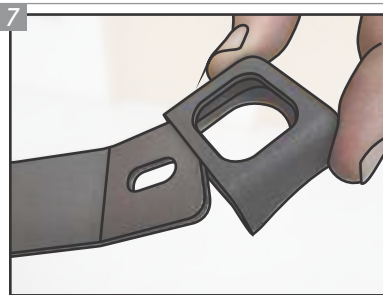

7 Ponha um Acabamento Plástico "F" na maior extremidade, com o furo oblongo, dos Suportes "G" e "H".

*Place an "F" Plastic Cushion on the bigger extremity, with the oblong hole, of the "G" and "H" Supports.
 Ponga un Acabamiento Plástico "F" en la mayor extremidad, con el agujero oblongo, de los Soportes "G" e "H".*

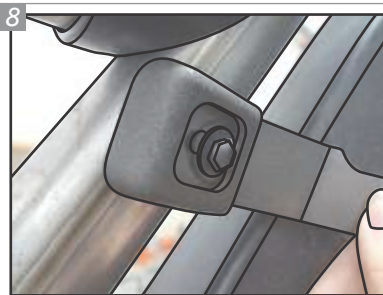

8 Com Parafusos "C", fixe os suportes ao tubo do santantônio, sem dar aperto final.

*With "C" Bolts, fix the supports to the tube of the light bar, without giving the final grip.
 Con Pernos "C", fije los soportes al tubo de la barra antivuelco, sin dar apriete final.*

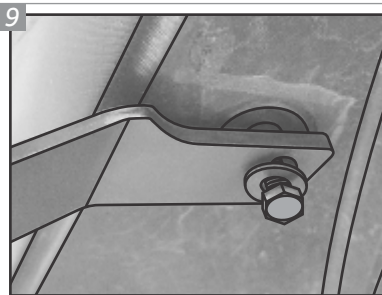

9 Fixe os suportes com Parafusos "D" e Arruelas "E", sem dar aperto final. Faça os passos 1-10 nos dois lados do veículo. Para utilização com Grade de Vidro, retire as arruelas e substitua os Parafusos "D" pelos Parafusos "B".

*Fix the supports with "D" Bolts and "E" Washers, without giving final grip. Do the steps 1-10 on both sides of the vehicle. For use with Glass Grille, remove the washers and replace "D" Bolts with "B" Bolts.
 Fije los soportes con Pernos "D" y Arandelas "E", sin el apriete final. Realice los pasos 1-10 en ambos lados del vehículo. Para el uso con Barandilla de Vidrio, sacar las arandelas y sustituir los Pernos "D" por los Pernos "B".*

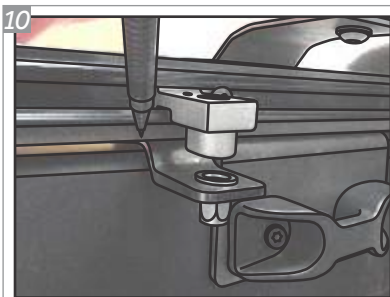

10 Posicione os perfis laterais da capota nas laterais da caçamba e marque o EVA nos limites das bases do santantônio.

Position the tonneau cover side profiles on the sides of the bed and mark the EVA on the limits of the light bar bases.

Posicione los perfiles laterales de la capota en las laterales de la caja y marque el EVA en los límites de las bases de la barra antivuelco.

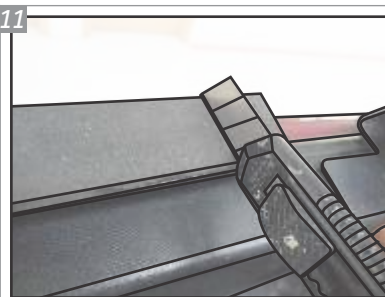

11 Corte o EVA nas marcações previamente feitas e remova-o.

Cut the EVA on the marks previously done and remove it.

Corte el EVA en las marcas hechas previamente y quite-lo.

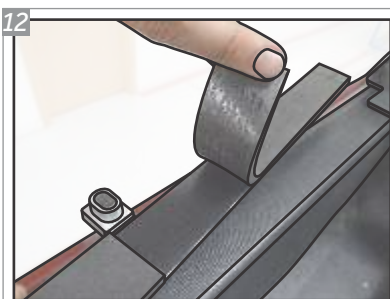

12 Cole as Borrachas EVA "M" nos perfis e dê aperto em todas fixações restantes. Monte a capota normalmente.

Glue the "M" EVA Rubber to the profiles and give grip to all remaining attachments. Assemble the tonneau cover normally.

Pegue la Goma EVA "M" en los perfiles y de apriete en todas las fijaciones restantes. Monte la capota normalmente.

GARANTIA / Warranty / Garantía

Keko Acessórios S.A. concede ao comprador original dos produtos Keko garantia de três anos a partir da data da compra original por defeito de fabricação em matéria-prima, mão-de-obra ou acabamento, em serviço ou uso normal, sendo devidamente comprovados. Excluem a garantia danos ocasionados por colisões, uso indevido do produto como sobrecarga, limpeza incorreta, instalação inadequada, alteração da concepção original do produto ou nº de série (disponível no produto e na embalagem) de fabricação removido.

Conservação, limpeza e durabilidade: para limpeza utilizar somente água, sabão neutro, esponja ou flanela. Para conservação de produtos com acabamento cromo utilizar periodicamente cera automotiva. Nunca utilizar produtos químicos ou abrasivos, dado que seus componentes riscam o acabamento e expõe à corrosão os produtos com acabamento em cromo e danificam os produtos em plástico.

Solicitação da garantia: solicitar à loja em que foi efetuada a compra a avaliação do problema. Em caso de reclamação procedente, a peça será substituída sem ônus ao proprietário. O conserto ou substituição das partes do equipamento não ocasionará prolongamento do prazo de garantia estabelecido para o mesmo.

Termo de responsabilidade dos produtos Keko: a Keko não assume qualquer responsabilidade em virtude de ocorrências de qualquer natureza, decorrentes da má utilização/instalação dos seus produtos. Após a utilização do produto/embalagem recomendamos a correta destinação para cada tipo de material conforme lei vigente.

Os produtos Keko são comercializados como acessórios meramente decorativos e não devem ser considerados como medida de proteção para o veículo ou passageiros em casos de colisão ou capotagem.

Keko Acessórios S.A. warrants to the original purchaser of Keko's products, for the period of three years, from the date of the purchase, that the product is free from defects in raw material, workmanship or finishing and it is Keko's obligation, under this warranty, to repair or replace, at Keko's election, any part or parts of the product which prove to be defective. This warranty shall not apply to any product which has suffered damage from collision, mishandling, misuse, incorrect cleaning, and incorrect installation or to any product that has been altered from its original conception or had its serial number (available in the product and packaging) removed.

Maintenance, cleaning and durability: for cleaning use only water, neutral soap and sponge or flannel. Periodically use automotive wax to conserve the chrome-plated parts. Never use chemicals or abrasive products not to scratch and expose the product to corrosion.

Warranty Claim: request the shop where the accessory was purchased to evaluate the defect. If proved to be Keko's liability, the part will be repaired or replaced without charge. The repair or replacement of the parts will not result in extension of the warranty term provided.

Keko's Liability Term: Keko does not assume any responsibility for the mishandling or wrong installation of its products. After using the product/packaging we recommend the appropriate destination for each type of material according applicable law.

Keko's products are merely decorative and do not guarantee the safety of the occupant or vehicle in case of a rollover or other vehicle accident.

Keko Accesorios S.A. le concede al comprador original de los productos Keko garantía de tres años a partir de la fecha de compra original por defecto de fabricación en la materia prima, mano de obra o terminación, en servicio o durante el uso normal, siempre que debidamente comprobados. Se excluyen de la garantía los daños ocasionados por colisión, uso indebido del producto como exceso de carga, limpieza incorrecta, instalación inadecuada, alteración de la concepción original del producto o cuando se haya retirado el número de serie (disponible en el producto y en el empaque) de fabricación.

Conservación, limpieza y durabilidad: para limpieza, utilizar solamente agua, jabón neutro, esponja o franela. Para la conservación de productos con terminación cromo, utilizar periódicamente cera para automóviles. Nunca utilizar productos químicos o abrasivos, dado que sus componentes arañan la terminación y exponen los productos con terminación de cromo a la corrosión, perjudicando los productos de plástico.

Solicitud de la garantía: solicitar la evaluación del problema en el establecimiento donde se efectuó la compra. En caso de reclamación procedente, se cambiará la pieza sin cargo para el propietario. La reparación o cambio de las partes del equipo no representa prolongación de su plazo de garantía original.

Término de responsabilidad de los productos Keko: Keko no asume ninguna responsabilidad en virtud de cualquier tipo de avería que resulte de mala utilización/instalación de sus productos. Después de la utilización del producto/empaque recomendamos el destino apropiado para cada tipo de material, según la legislación aplicable.

Los productos Keko se comercializan como accesorios meramente decorativos y no se deben considerar como medida de protección del vehículo o de sus pasajeros en caso de colisión o volcamiento.