



**KC126**

Capota Marítima | Oroch 2015 -  
Tonneau Cover | Oroch 2015 -  
Capota Marítima | Oroch 2015 -

ITEM Item Iten	QUANT. Qty. Cant.	DESCRIÇÃO Description Descripción
A	02	<b>Parafuso Torx M6x30</b> M6x30 Torx Bolt Tornillo Torx M6x30
B	02	<b>Arruela Lisa M6</b> M6 Flat Washer Arandela Lisa M6
C	01	<b>Conjunto Lona</b> Canvas Set Conjunto Lona
D	02	<b>Conjunto Travessas</b> Crossbars Set Conjunto Traviesas
E	01	<b>Perfil Lateral Direito</b> Right Side Profile Perfil Lateral Derecho
F	01	<b>Perfil Lateral Esquerdo</b> Left Side Profile Perfil Lateral Izquierdo

**PARTES INCLUSAS / Parts Included / Piezas Incluidas**

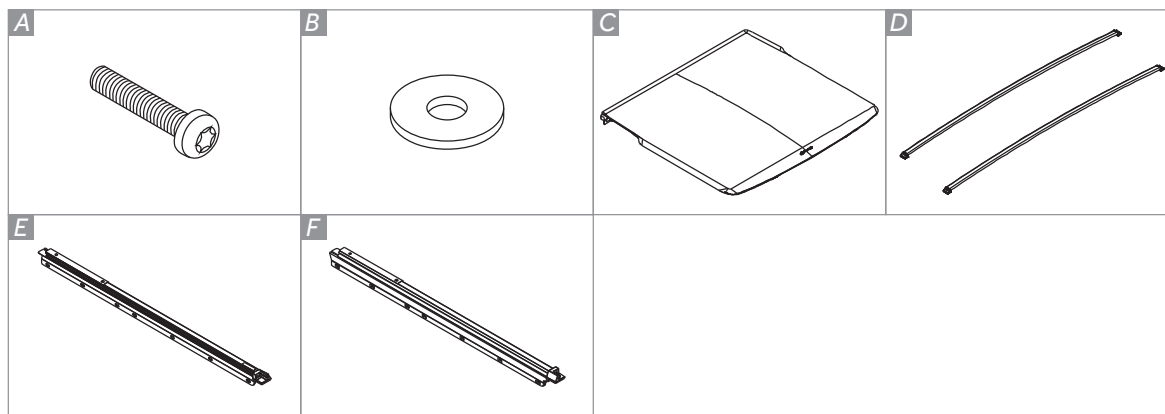

**FERRAMENTAS / Tools / Herramientas**



Chave Torx  
T20, T25 e T30



1  
Remova os dois parafusos que se encontram na parte frontal da caçamba e descarte-os.

*Remove the two bolts which can be found on the bed's front part and discard them.*

*Retire los dos tornillos que se encuentran en frente de la caja y los descarte.*

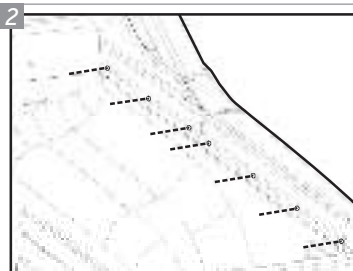

2  
Remova, temporariamente, os sete parafusos presentes na lateral da caçamba. Repita do outro lado.

*Remove, temporarily, the seven bolts on the bed's side. Repeat it on the other side.*

*Eliminar, temporalmente, los siete tornillos en el lado de la caja. Repetir en el otro lado.*

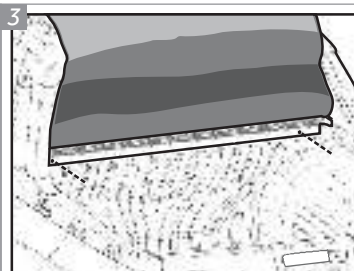

3  
Posicione o Conjunto Lona "C", colocando um Parafuso "A" e uma Arruela "B" em cada furação existente.

*Position the "C" Canvas Set, putting an "A" Bolt and a "B" Washer on each existing hole.*

*Posicione el Conjunto Lona "C", con un Tornillo "A" y una Arandela "B", en cada agujero existente.*

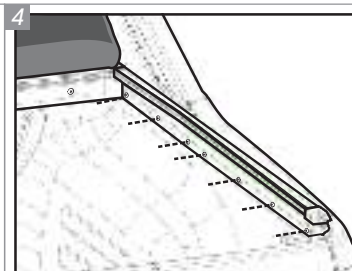

4  
Coloque o Perfil Lateral Direito "E" em sua posição final, juntamente com os parafusos previamente removidos. Repita o mesmo para o Perfil Lateral Esquerdo "F".

*Put the "E" Right Side Profile on its final position, along with the previously removed bolts. Repeat the same for the "F" Left Side Profile.*

*Coloque el Perfil Lateral Derecho "E" en su posición final, junto con los tornillos retirados anteriormente. Repetir lo mismo para el Perfil Lateral Izquierdo "F"*

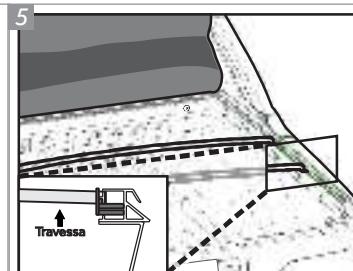

5  
Encaixe as extremidades dos dois itens do Conjunto Travessas "D", nos perfis laterais, de modo que fiquem bem distribuídos.

*Fit both extremities of the "D" Crossbars Set two items, on the side profiles, in a way that they get well distributed.*

*Coloque los dos extremos de los dos artículos del Conjunto Travessas "D", en los perfiles laterales, de manera que se sean bien distribuidos.*

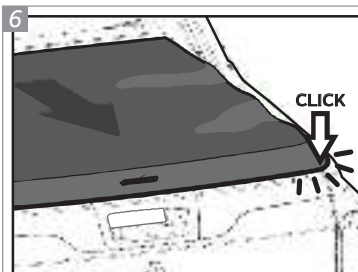

6  
Estique a lona e pressione suas extremidades contra o perfil até que se escute um CLICK, como na imagem acima.

*Stretch the canvas and press the extremities against the profile until a CLICK is heard, as in the image above.*

*Estire la lona y presione los extremos contra el perfil hasta que escuche un CLIC, como en la imagen de arriba.*

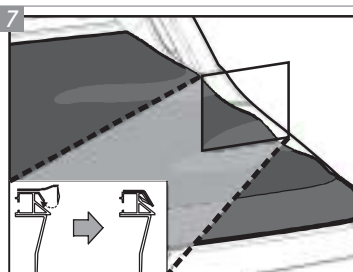

7  
Encaixe o perfil flexível no perfil lateral. Repita do outro lado.

*Fit the flexible profile in the side profile. Repeat it on the other side.*

*Encaje lo perfil flexible en lo perfil lateral. Repetir en el otro lado.*

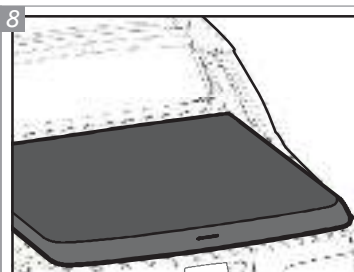

8  
Sua Capota Marítima deverá estar como a da imagem acima.

*Your Tonneau Cover should be as in the image above.*

*Su Capota Marítima debe ser como en la imagen de arriba.*

## GARANTIA / Warranty / Garantía

**Keko Acessórios S.A.** concede ao comprador original dos produtos Keko garantia de três anos a partir da data da compra original por defeito de fabricação em matéria-prima, mão-de-obra ou acabamento, em serviço ou uso normal, sendo devidamente comprovados. Excluem a garantia danos ocasionados por colisões, uso indevido do produto como sobrecarga, limpeza incorreta, instalação inadequada, alteração da concepção original do produto ou n° de série (disponível no produto e na embalagem) de fabricação removido.

**Conservação, limpeza e durabilidade:** para limpeza utilizar somente água, sabão neutro, esponja ou flanela. Para conservação de produtos com acabamento cromo utilizar periodicamente cera automotiva. Nunca utilizar produtos químicos ou abrasivos, dado que seus componentes riscam o acabamento e expõe à corrosão os produtos com acabamento em cromo e danificam os produtos em plástico.

**Solicitação da garantia:** solicitar à loja em que foi efetuada a compra a avaliação do problema. Em caso de reclamação procedente, a peça será substituída sem ônus ao proprietário. O conserto ou substituição das partes do equipamento não ocasionará prolongamento do prazo de garantia estabelecido para o mesmo.

**Termo de responsabilidade dos produtos Keko:** a Keko não assume qualquer responsabilidade em virtude de ocorrências de qualquer natureza, decorrentes da má utilização/instalação dos seus produtos. Após a utilização do produto/embalagem recomendamos a correta destinação para cada tipo de material conforme lei vigente.

**Os produtos Keko são comercializados como acessórios meramente decorativos e não devem ser considerados como medida de proteção para o veículo ou passageiros em casos de colisão ou capotagem.**

*Keko Acessórios S.A. warrants to the original purchaser of Keko's products, for the period of three years, from the date of the purchase, that the product is free from defects in raw material, workmanship or finishing and it is Keko's obligation, under this warranty, to repair or replace, at Keko's election, any part or parts of the product which prove to be defective. This warranty shall not apply to any product which has suffered damage from collision, mishandling, misuse, incorrect cleaning, and incorrect installation or to any product that has been altered from its original conception or had its serial number (available in the product and packaging) removed.*

*Maintenance, cleaning and durability: for cleaning use only water, neutral soap and sponge or flannel. Periodically use automotive wax to conserve the chrome-plated parts. Never use chemicals or abrasive products not to scratch and expose the product to corrosion.*

*Warranty Claim: request the shop where the accessory was purchased to evaluate the defect. If proved to be Keko's liability, the part will be repaired or replaced without charge. The repair or replacement of the parts will not result in extension of the warranty term provided.*

*Keko's Liability Term: Keko does not assume any responsibility for the mishandling or wrong installation of its products. After using the product/packaging we recommend the appropriate destination for each type of material according applicable law.*

*Keko's products are merely decorative and do not guarantee the safety of the occupant or vehicle in case of a rollover or other vehicle accident.*

*Keko Accesorios S.A. le concede al comprador original de los productos Keko garantía de tres años a partir de la fecha de compra original por defecto de fabricación en la materia prima, mano de obra o terminación, en servicio o durante el uso normal, siempre que debidamente comprobados. Se excluyen de la garantía los daños ocasionados por colisión, uso indebido del producto como exceso de carga, limpieza incorrecta, instalación inadecuada, alteración de la concepción original del producto o cuando se haya retirado el número de serie (disponible en el producto y en el empaque) de fabricación.*

*Conservación, limpieza y durabilidad: para limpieza, utilizar solamente agua, jabón neutro, esponja o franela. Para la conservación de productos con terminación cromo, utilizar periódicamente cera para automóviles. Nunca utilizar productos químicos o abrasivos, dado que sus componentes arañan la terminación y exponen los productos con terminación de cromo a la corrosión, perjudicando los productos de plástico.*

*Solicitud de la garantía: solicitar la evaluación del problema en el establecimiento donde se efectuó la compra. En caso de reclamación procedente, se cambiará la pieza sin cargo para el propietario. La reparación o cambio de las partes del equipo no representa prolongación de su plazo de garantía original.*

*Término de responsabilidad de los productos Keko: Keko no asume ninguna responsabilidad en virtud de cualquier tipo de avería que resulte de mala utilización/instalación de sus productos. Después de la utilización del producto/empaque recomendamos el destino apropiado para cada tipo de material, según la legislación aplicable.*

*Los productos Keko se comercializan como accesorios meramente decorativos y no se deben considerar como medida de protección del vehículo o de sus pasajeros en caso de colisión o volcamiento.*

**SAK: SERVIÇO DE ATENDIMENTO KEKO**  
54 3279.5811 sak@keko.com.br