

GARANTIA / WARRANTY / GARANTÍA

Keko Acessórios S.A. concede ao comprador original dos produtos Keko garantia de um ano a partir da data da compra original por defeito de fabricação em matéria-prima, mão-de-obra ou acabamento, em serviço ou uso normal, sendo devidamente comprovados. Excluem a garantia danos ocasionados por colisões, uso indevido do produto como sobrecarga, limpeza incorreta, instalação inadequada, alteração da concepção original do produto ou n° de série de fabricação removido.

Conservação, limpeza e durabilidade: Para limpeza utilizar somente água, sabão neutro, esponja ou flanela. a conservação de produtos com acabamento cromo utilizar periodicamente cera automotiva. Nunca utilizar produtos químicos ou abrasivos, dado que seus componentes riscam o acabamento e expõe a corrosão os produtos com acabamento em cromo e danificam os produtos em plástico.

Solicitação da garantia: solicitar à loja em que foi efetuada a compra a avaliação do problema. Em caso de reclamação precedente, a peça será substituída sem ônus ao proprietário. O conserto ou substituição das partes do equipamento não ocasionará prolongamento do prazo de garantia estabelecido para o mesmo.

Termo de responsabilidade dos produtos Keko: a Keko não assume qualquer responsabilidade em virtude de ocorrências de qualquer natureza, decorrentes da má utilização/instalação dos seus produtos. Após a utilização do produto/embalagem recomendamos a correta destinação para cada tipo de material conforme lei vigente.

Os produtos Keko são comercializados como acessórios meramente decorativos e não devem ser considerados como medida de proteção para o veículo ou passageiros em casos de colisão ou capotagem.

Keko Acessórios S.A. warrants to the original purchaser of Keko's products, for the period of one year, from the date of the purchase, that the product is free from defects in raw material, workmanship or finishing and it is Keko's obligation, under this warranty, to repair or replace, at Keko's election, any part or parts of the product which prove to be defective. This warranty shall not apply to any product which has suffered damage from collision, mishandling, misuse, incorrect cleaning, and incorrect installation or to any product that has been altered from its original conception or had its serial number removed.

Maintenance, cleaning and durability: For cleaning use only water, neutral soap and sponge or flannel. periodically use automotive wax to conserve the chrome-plated parts. Never use chemicals or abrasive products not to scratch and expose the product to corrosion.

Warranty Claim: request the shop where the accessory was purchased to evaluate the defect. If proved to be Keko's liability, the part will be repaired or replaced without charge. The repair or replacement of the parts will not result in extension of the warranty term provided.

Keko's Liability Term: Keko does not assume any responsibility for the mishandling or wrong installation of its products. After using the product/packaging we recommend the appropriate destination for each type of material according applicable law. **Keko's products are merely decorative and do not guarantee the safety of the occupant or vehicle in case of a rollover or other vehicle accident.**

Keko Accesorios S.A. le concede al comprador original de los productos Keko garantía de un año a partir de la fecha de compra original por defecto de fabricación en la materia prima, mano de obra o terminación, en servicio o durante el uso normal, siempre que debidamente comprobados. Se excluyen de la garantía los daños ocasionados por colisión, uso indebido del producto como exceso de carga, limpieza incorrecta, instalación inadecuada, alteración de la concepción original del producto o cuando se haya retirado el número de serie de fabricación.

Conservación, limpieza y durabilidad: Para limpieza, utilizar solamente agua, jabón neutro, esponja o flanela. Para la conservación de productos con terminación cromo, utilizar periódicamente cera para automóviles. Nunca utilizar productos químicos o abrasivos, dado que sus componentes dañan la terminación y exponen los productos con terminación de cromo a la corrosión, perjudicando los productos de plástico.

Solicitud de la garantía: solicitar la evaluación del problema en el establecimiento donde se efectuó la compra. En caso de reclamación precedente, se cambiará la pieza sin cargo para el propietario. La reparación o cambio de las partes del equipo no representa prolongación de su plazo de garantía original.

Término de responsabilidad de los productos Keko: Keko no asume ninguna responsabilidad en virtud de cualquier tipo de avería que resulte de mala utilización/instalación de sus productos. Después de la utilización del producto/empaque recomendamos el destino apropiado para cada tipo de material, según la legislación aplicable.

Los productos Keko se comercializan como accesorios meramente decorativos y no se deben considerar como medida de protección del vehículo o de sus pasajeros en caso de colisión o volcamiento.



KEC 139FX
KEC 143FX

SsangYong Musso 18-/Grand Musso 19- Capota Marítima CD
SsangYong Musso 18-/Grand Musso 19- Tonneau Cover Double Cab
SsangYong Musso 18-/Grand Musso 19- Capota de Lona Doble Cabina

ITEM Item	QUANT. Qty. Cant.	DESCRIÇÃO Description Descripción
A	01	Perfil Dianteiro, Lona, Cantoneira Front Rail, Cover, Corner Piece Perfil Delantero, Lona, Angulos
B	01	Perfil Lateral Esquerdo Side Rail LH Perfil Lateral Izquierdo
C	01	Perfil Lateral Direito Side Rail RH Perfil Lateral Derecho
D	02	Travessa Dianteira/Traseira Crossbar Front/Rear Travesaño Delantero/Trasero
E	06	Grampo de Fixação LD/LE Side Clamp RH/LH Abrazadera de Fijación L.D./L.I.
F	02	Terminal Multitrava Superior LD/LE Latch Upper RH/LH Terminal Multitrava Superior L.D./L.I.
G	02	Terminal Multitrava Inferior LD/LE Latch Inferior RH/LH Terminal Multitrava Inferior L.D./L.I.
H	01	Borracha EVA 34x4x120mm Goma EVA 34x4x120mm

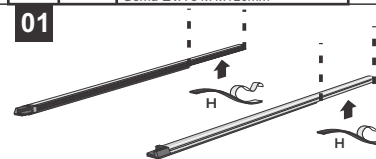
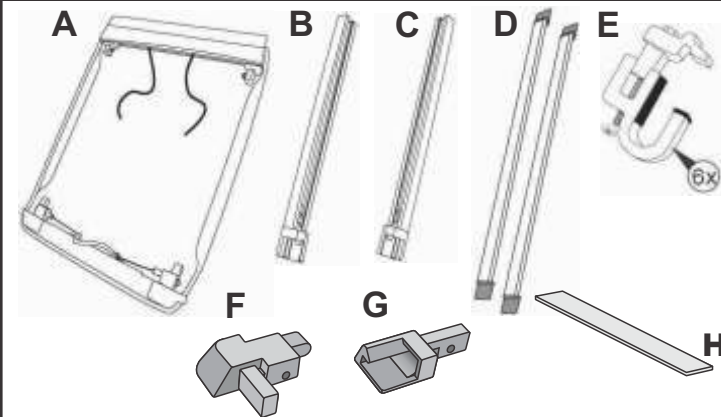

-Se o veículo possuir Santantônio, cortar e remover a borracha "H" no local, aparando conforme necessidade.
-If the vehicle has Santantônio, cut and remove the EVA rubber from the side profile at the same length as the base of the santantônio and glue the "H" rubber in place, trimming as needed.
-Si el vehículo tiene Santantônio, corte y saque la goma EVA del perfil lateral a la misma longitud que la base del santantônio y pegue la goma "H" en su lugar, recortar según sea necesario.

02

- Posicione o perfil dianteiro 'A' na parte frontal da caçamba. Tenha o cuidado de alinhar a lona com a cabine do veículo. Garanta que os elásticos estejam no lado interno da caçamba.

Lona
Cover
Lona



- Position the front rail 'A' at the front of the tub. Carefully lay the cover over the vehicle cabin. Ensure tie backs are in the tub.

- Posicionar el perfil delantero 'A' en el delante del cajón. Cuidado para alinear la lona con la cabina del vehículo. Asegúrese de que las bandas elásticas están en el interior del cajón.

03

- Posicionar os perfis laterais 'B' e 'C' sobre a caçamba, garantindo que os terminais multitravas inferiores 'G' estejam orientados para a traseira do veículo.
- Position Side Rails 'B' and 'C' on the tub sides ensuring 'G' latch mounts are orientated to the rear of the vehicle.
- Posicionar los perfiles laterales 'B' y 'C' en el cajón, asegurándose de que los terminales multitravas inferiores 'G' están orientados a la parte trasera del vehículo.

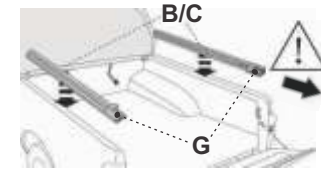

04

- Afrouxar os parafusos phillips (garantindo que eles não desengatem das porcas de apoio) em cada lado das cantoneiras do perfil dianteiro 'A'. Posicionar os perfis laterais 'B' e 'C' nas cantoneiras 'A' (LD/LE), cuidando para que fiquem totalmente encaixados. Apertar os parafusos firmemente em ambos os lados.

- Loosen screws phillips (ensuring they do not disengage from the backing nuts) on each side of the front rail corners 'A'. Engage the side rails 'B' and 'C' into the front rail corner pieces 'A' (RH/LH) ensuring they are fully seated. Tighten screws on both sides to firmly clamp the side rails to the front rail.

- Aflojar los tornillos Philips (asegurándose de que no se suelten de las tuercas de apoyo) en cada lado de los ángulos del perfil delantero 'A'. Posicionar los perfiles laterales 'B' y 'C' a los ángulos del perfil delantero 'A' (L.D./L.I.), asegurándose de que queden completamente asentados. Apriete los tornillos en ambos lados para sujetar firmemente los perfiles laterales en el perfil delantero.

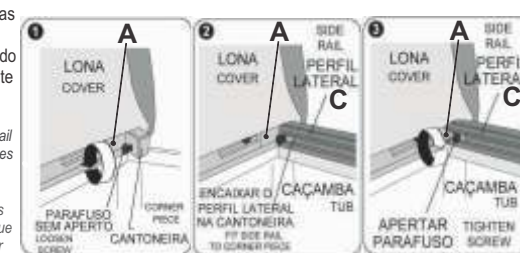

MANUAL DE MONTAGEM / ASSEMBLY MANUAL / MANUAL DE MONTAJE
N° 4.1460.0937 - Rev. 03 - 21/05/2021

Rua Adhault Mantovani - Linha 80 - Cx. Postal 336 - Flores da Cunha - RS - Brasil
CEP 95270-000 - www.keko.com.br keko@keko.com.br (0-XX-54) 3279-5700

05

- Utilizando a furadeira com serra-copo, furar o protetor de caçamba abaixo da posição do adesivo do grampo de fixação 'E' colado no perfil lateral 'B' e 'C'.

- Using a drill with saw-cut, stick the protective bucket below the position of the side clamp 'E' pasted on the side rail 'B' and 'C'.

- Usando un taladro con una sierra de copa, se adhieren el protección del cajón debajo de la posición del adhesivo de la abrazadera de fijación 'E' pegado en el perfil lateral 'B' y 'C'.

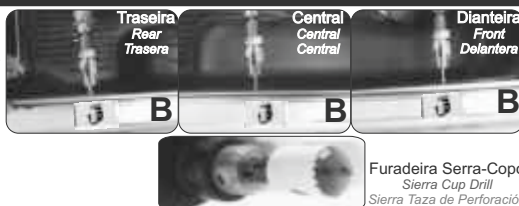

Furadeira Serra-Copo
Sierra Cup Drill
Sierra Taza de Perforación

06

- Nas furações feitas no passo 04, montar os grampos de fixação dianteira, central e traseira 'E' na lateral da caçamba.

- In holes made in step 04, build the side clamps front, center and rear 'E' on the side of the bucket.

- En los agujeros hechos en el paso 04, montar las abrazaderas de fijación delantera, central y trasera 'E' en la lateral del cajón.



- Utilizar chave-boca 10 mm.
- Use a 10 mm wrench.
- Usar llave de boca 10 mm.

07

- Posicionar as travessas dianteira e traseira 'D' nos perfis laterais 'B' e 'C' conforme indicação dos adesivos colados nos perfis.

- Fit the Cross Bar 'D' closest to the cabin and closest to the tailgate. Refer identification stickers on side rails showing positions.

- Posicionar las travessas delantero, central y trasero 'D' en los perfiles laterales 'B' y 'C', según indicación de los adhesivos pegados en los perfiles.

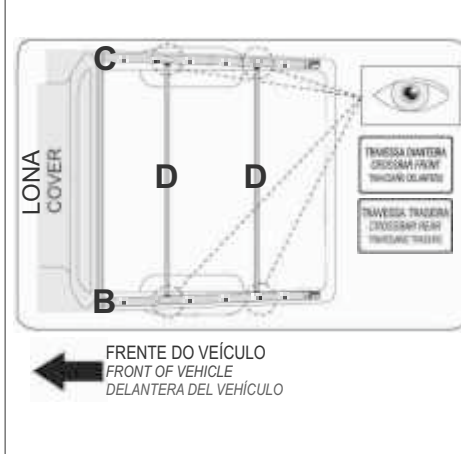

FRENTE DO VEÍCULO
FRONT OF VEHICLE
DELANTERA DEL VEHÍCULO

08

- Esticar a lona até a traseira. Encaixar manualmente os perfis flexíveis das laterais da lona 'A' nos perfilslaterais 'B' e 'C', iniciando na parte frontal da capota e seguindo até a traseira (Detalhe 01).

Com a tampa traseira aberta, encaixar o terminal multitrava superior 'F' no terminal multitrava inferior 'G', pressionando suavemente para baixo as duas extremidades com a palma da mão até o total travamento das multitravas (Detalhe 02). Revisar o encaixe dos perfis flexíveis LD/LE (Detalhe 03).

- Roll cover over tub towards the rear of the vehicle. Fix the cover 'A' to the side rails 'B' and 'C' by folding the flexible flanges on the cover outward and rolling them in under the edge of the side rails (Detail 01). Position latches into stretch mounts. Holding the cover rail at the rear, roll towards the rear of the vehicle and down until latches click and are both locked into position. Ensure the flexible side flanges are fully seated into the side rails (Detail 02). To lock them in press firmly on the outside of the cover (Detail 03).

- Estirar la lona hasta la parte trasera del vehículo. Encajar manualmente los perfiles flexibles de las laterales de la lona 'A' en los perfiles laterales 'B' y 'C', empezando en la parte delantera de la capota y siguiendo hasta la parte trasera. (Detalle 01). Con la tapa trasera abierta, encajar el terminal multitrava superior 'F' en el terminal multitrava inferior 'G', presionando suavemente hacia abajo ambos extremos con la palma de la mano hasta el bloqueo completo de las multitravas (Detalle 02). Revisar el ajuste de los perfiles flexibles L.D/L.I. (Detalle 03).

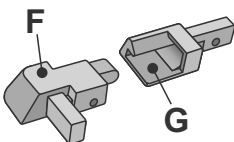
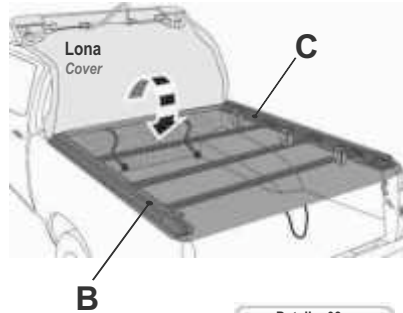

Detalhe 01
Detail 01
Detalle 01

Detalhe 02
Detail 02
Detalle 02

Detalhe 03
Detail 03
Detalle 03

09

- Para abrir a capota, baixar a tampa traseira e puxar a alça do cabo de aço para baixo (não para os lados), até destravar os terminais multitravas 'F' e 'G'. Girar a parte traseira da lona para cima para liberar as travas (Detalhe 04).

- Open rear tailgate. Locate latch release tab under the centre rear of the cover and pull in a downward direction to disengage the latches. Twist the rear rail upward to completely release the latches (Detail 04).

- Para abrir la capota, bajar la tapa trasera y tirar el agarre del cable de acero hacia abajo (no hacia los lados), hasta destrabar los terminales multitravas 'F' y 'G'. Girar la parte trasera de la lona hacia arriba para soltar completamente los pestillos (Detalle 04).

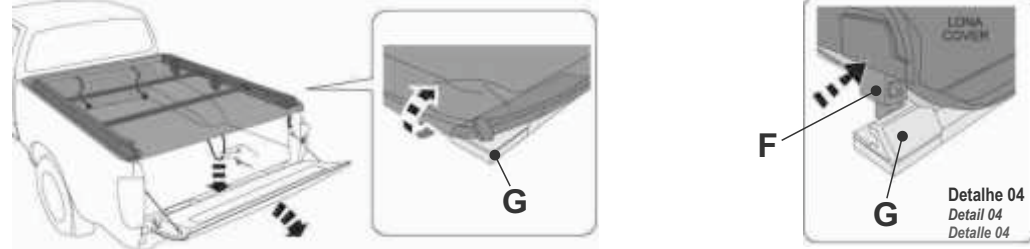

Detalhe 04
Detail 04
Detalle 04

10

- Para enrolar a lona 'A', soltar os perfis flexíveis das abas dos perfis laterais 'B' e 'C'.

- Working from the rear of the cover 'A', grip and lift in an upward direction to release the flexible flanges from the side rails 'B' and 'C'.

- Para enrollar la lona 'A', aflojar los perfiles flexibles de los perfiles laterales 'B' y 'C'.

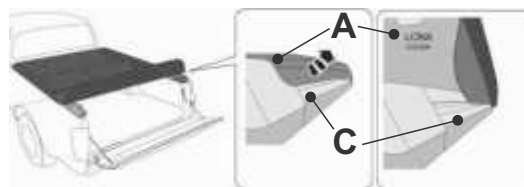

11

- Enrolar a lona 'A', de modo que a mesma fique com a parte interna exposta. Prender a mesma com os elásticos, fixando-os nos ganchos.

- Roll cover 'A' inwards to the front of the vehicle and secure with the tie backs. Ensure black side of the cover is on the outside when rolling up.

- Enrolle la lona 'A' de manera que la misma quede con la parte interna expuesta. Fijar la lona con elástico, fijándolos en los ganchos.

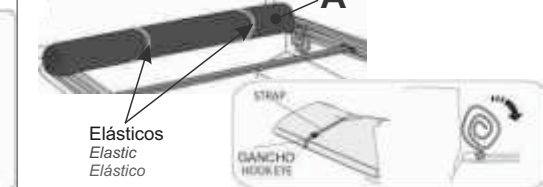

Elásticos
Elastic
Elástico

12

- Observar para que não fique destravado um dos lados da lona 'A', para que não ocorra danos ao acessório.

- Make sure all sides of the cover are locked not to damage the accessory.

- Cerciorarse que no quede destrabado uno de los lados de la lona 'A' para que no se le causen daños al accesorio.

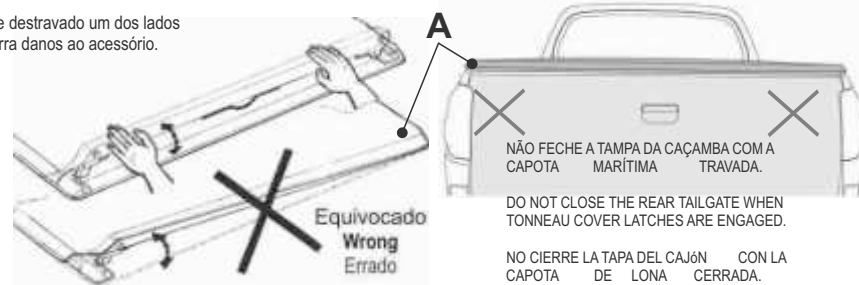

NÃO FECHE A TAMPDA DA CAÇAMBA COM A CAPOTA MARÍTIMA TRAVADA.

DO NOT CLOSE THE REAR TAILGATE WHEN TONNEAU COVER LATCHES ARE ENGAGED.

NO CIERRE LA TAPA DEL CAJÓN CON LA CAPOTA DE LONA CERRADA.

IMPORTANTE: Manter sempre lubrificadas os pinos das multitravas com óleo ou spray lubrificante.

IMPORTANT: Always keep the pins from multitravas lubricated with oil or spray lubricant.

IMPORTANTE: Siempre mantenga lubricado las clavijas de las multitravas con aceite o spray lubricante.



Obs.: Para a limpeza da capota marítima, utilizar somente água e sabão. Evite passar produtos auto-brilho (silicone, etc.).

NOTE: To clean the tonneau cover, use only water and soap. Avoid using car shine products.

NOTA: Para la limpieza de la capota marítima, use solamente agua y jabón. Evite pasar productos para darle brillo (silicona, etc.).

