



**K696**

Engate de Reboque K1 | Jimny 2021-  
K1 Towing Hitch | Jimny 2021-  
Eganche de Remolque K1 | Jimny 2021-

ITEM Item Iten	QUANT. Qty. Cant.	DESCRIÇÃO Description Descripción
A	04	<b>Pf. Sext. Flang. M12x1,75x30</b> M12x1,75x30 Hex. Bolt With Washer Torn. Hex. C/ Arandela M12x1,75x30
B	06	<b>Parafuso Sext. M10x1,50x30</b> M10x1,50x30 Hex. Bolt Torn. Hex. M10x1,50x30
C	03	<b>Pf. Phillips M5x0,8x30</b> M5x0,8x30 Phillips Bolt Torn. Phillips M5x0,8x30
D	04	<b>Porca Sext. AF. M12x1,75</b> M12x1,75 Hex. SL. Nut Tuerca Hex. AF. M12x1,75
E	02	<b>Porca Sext. AF. M10x1,50</b> M10x1,50 Hex. SL. Nut Tuerca Hex. AF. M10x1,50
F	04	<b>Arruela Lisa M12x2,5x24</b> M12x2,5x24 Flat Washer Arandela Lisa M12x2,5x24
G	08	<b>Arruela Lisa M10x2,0x20</b> M10x2,0x20 Flat Washer Arandela Lisa M10x2,0x20
H	02	<b>Trava Interna</b> Internal Lock Traba Interna
I	01	<b>Tomada Fêmea 7 Polos 12V (Tipo 12n)</b> Female Socket 7 Pins Enchufe 7 Polos
J	01	<b>Grampo 3,5x70</b> 3,5x70 Clip Presilla 3,5x70
K	01	<b>Pino Trava 5/8" X 149 ER S-10 ZB</b> 5/8"x149 ER S-10 Lock Pin Traba 5/8"x149 ER S-10
L	02	<b>Suportes LD/LE</b> RS/LS Supports Soportes LD/LI
M	01	<b>Conjunto Estrutura</b> Hitch Receiver Estructura

**PARTES INCLUSAS / Parts Included / Piezas Incluidas**

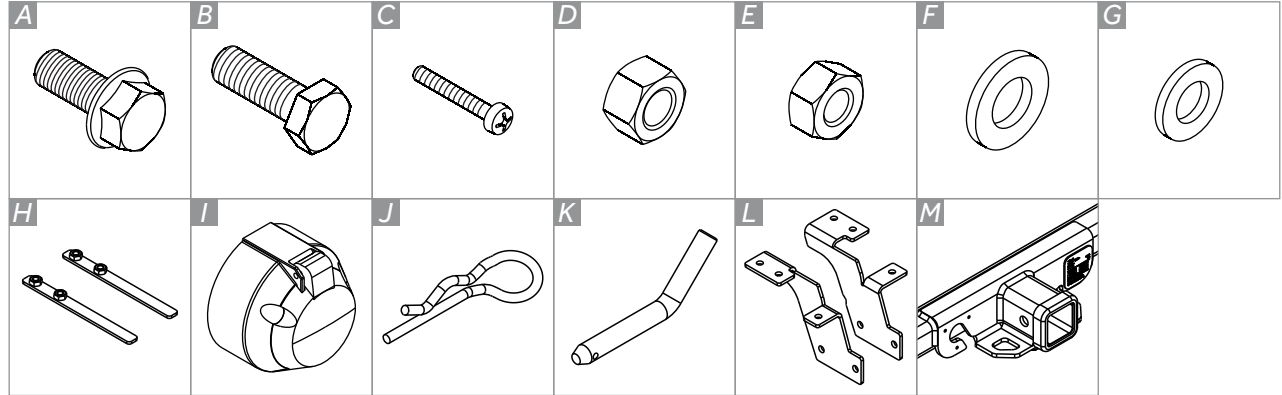

**FERRAMENTAS / Tools / Herramientas**



Chaves 16, 17 e 19 catraca

Torquimetro com soquetes 16, 17 e 19

Chave Phillips

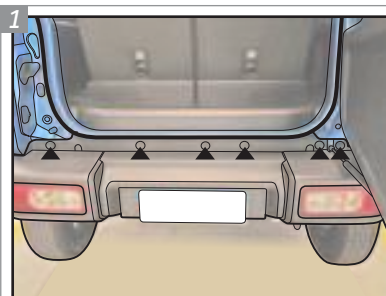

Abra a tampa do porta-malas e solte os parafusos e fixadores responsáveis por fixar o pára-choque ao veículo.

Open the trunk gate and loosen the screws and fasteners responsible for keeping the bumper on the vehicle.

Abra la tapa del maletero y afloje los tornillos y sujetadores responsables de mantener el parachoques en el vehículo.

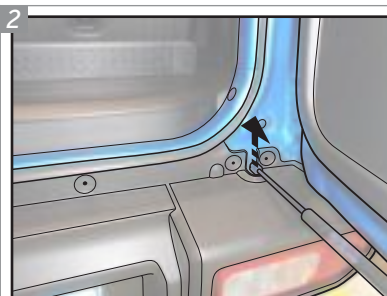

Solte o braço do amortecedor da estrutura do veículo.

Release the damper arm from the vehicle frame.

Suelte el brazo del amortiguador del chasis del vehículo.

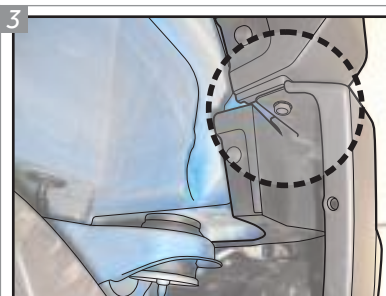

Soltar também as fixações laterais, nos dois lados do veículo, que prendem o pára-choque aos para-lamas.

Also loosen the side fastenings on both sides of the vehicle, which secure the bumper to the fenders.

También afloje las fijaciones laterales en ambos lados del vehículo, que aseguran el parachoques a los guardabarros.

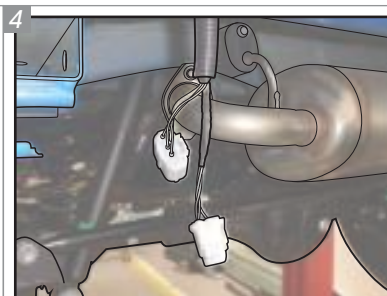

Desconecte os terminais referentes a iluminação do veículo para poder remover o parachoque com segurança. Remova o parachoque.

Disconnect the lighting terminals from the vehicle in order to safely remove the bumper. Remove the bumper.

Desconecte los terminales de iluminación del vehículo para quitar el parachoques con seguridad. Quitar el parachoques.

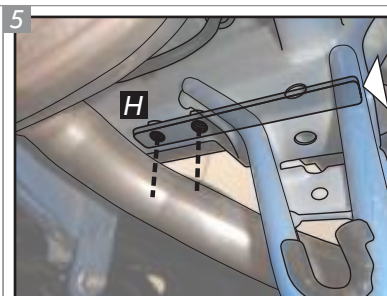

Posicione uma Trava "H" dentro da longarina do veículo, conforme a imagem acima, deixando as roscas da trava alinhadas com os furos da longarina.

Place an "H" Lock inside the vehicle's stringer, as shown above, leaving the threads of the lock aligned with the stringer holes.

Coloque una Traba "H" dentro del larguero del vehículo, como se muestra arriba, dejando las roscas alineadas con los orificios del larguero.

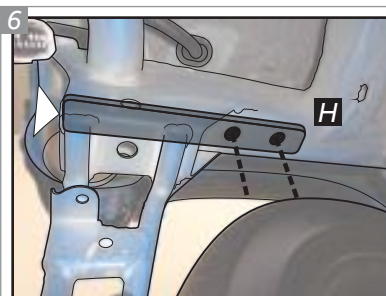

Repita o procedimento para o outro lado do veículo.

Repeat the procedure for the other side of the vehicle.

Repita el procedimiento para el otro lado del vehículo.

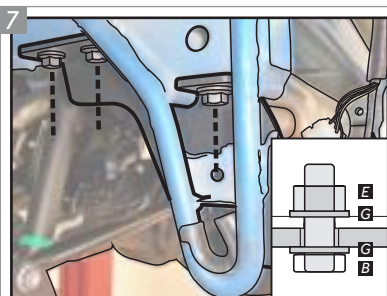

Posicione os Suportes "L" entre os ganchos presentes na estrutura do veículo. Fixe-os utilizando Parafusos "B" e Arruelas "G" para os dois parafusos mais avançados. No parafuso restante, seguir diagrama em destaque.

Position the "L" brackets between the hooks on the vehicle frame. Secure them using "B" Bolts and "G" Washers for the two most advanced screws. On the remaining screw, follow the highlighted diagram.

Coloque los Soportes "L" entre los ganchos del bastidor del vehículo. Asegúrelos con los Tornillos "B" y las Arandelas "G" para los dos tornillos más avanzados. En el tornillo restante, siga el diagrama resaltado.

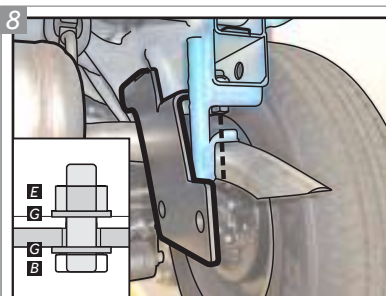

Lado esquerdo e lado direito seguem o mesmo procedimento.

Left and right side follow the same procedure.

Los lados izquierdo y derecho siguen el mismo procedimiento.

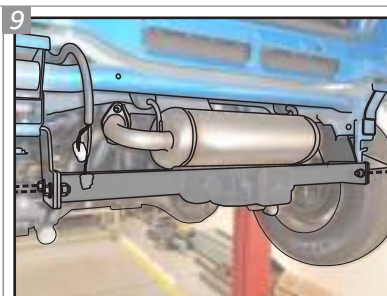

Entre os Suporte "L" posicione o Conjunto Estrutura "M" e fixe-o utilizando Parafusos "A", Arruelas "F" e Porcas "D".

Between the "L" Brackets, position the "M" Hitch Receiver and fix it using "A" Screws, "F" Washers and "D" Nuts.

Entre los Soportes "L", coloque el Conjunto de Estructura "M" y fíjelo con los Tornillos "A", Arandelas "F" y Tuercas "D".

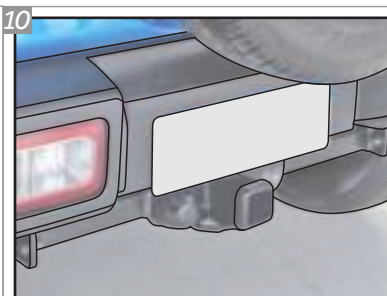

Depois de instalada a Estrutura do Engate de Reboque, recolocar o pára-choque na sua posição original, instalando novamente os seus respectivos fixadores, reconectando os terminais elétricos e fixando novamente o amortecedor da tampa traseira.

After the Trailer Hitch Structure is installed, return the bumper to its original position, reinstalling its respective fasteners, reconnecting the electrical terminals and fixing the rear door damper again.

Una vez instalada la Estructura del Enganche del Remolque, vuelva a colocar el parachoques en su posición original, reinstale sus respectivos sujetadores, reconecte los terminales eléctricos y vuelva a fijar el amortiguador de la cubierta trasera.

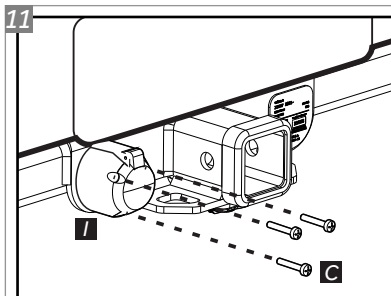

11 Posicione a Tomada "I" no conjunto estrutura nas furações indicadas e insira os Parafusos "C". Para fixar a tomada, utilize a chave phillips.

*Put the "I" Socket on the hitch receiver in the holes indicated and insert the "C" Bolts. For fixing the socket, use the phillips wrench.*

*Ponga el Enchufe "I" en la estructura en los agujeros indicados y inserte los Tornillos "C". Para asegurar el enchufe, usar la clave phillips.*

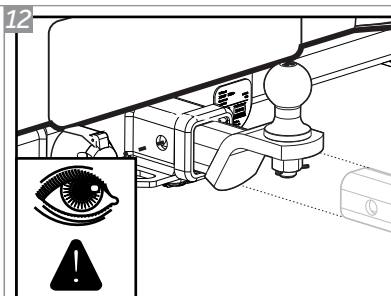

12 Deslize a ponteira K1 para dentro, de forma que os seus furos e os do engate fiquem alinhados.

*Slide the K1 removable drawbar inside, in a way that its holes and the hitch ones are aligned.*

*Deslize la puntera removible K1 de manera que sus agujeros y los de lo enganche estén alineados.*

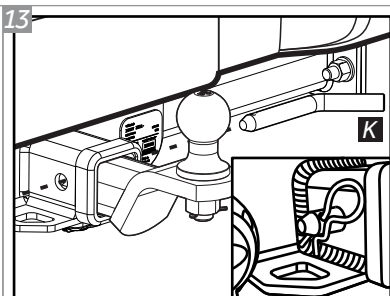

13 Insira o Pino Trava "K" e empurre até que o furo para colocação do Grampo "J" fique visível no lado oposto.

*Insert the "K" Lock Pin and push until the hole for placing the "J" Clip is visible on the opposite side.*

*Inserte el Pasador de Bloqueo "K" y empuje hasta que el agujero para colocar la Presilla "J" sea visible en el lado opuesto.*

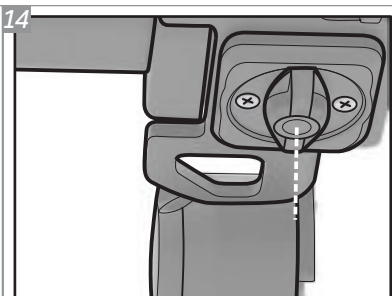

14 Após posicionar a ponteira K1, localize o manipulador anti-ruído, na parte inferior do engate. Aperte o mesmo para evitar que a trepidação do veículo, em terrenos irregulares, gere ruídos indesejados.

*After positioning the K1 removable drawbar, locate the anti-noise handle, on the bottom of the hitch. Tighten it to avoid unwanted noises, generated by the vehicle's shake on uneven terrain.*

*Después de posicionar la puntera removible K1, localice el manipulador anti-ruído, en la parte inferior del enganche. Apriete para evitar que la vibración de vehículo, en un terreno irregular, genere ruido no deseado.*

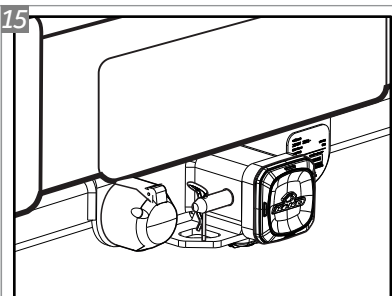

15 Observe que, quando o engate não for utilizado, a ponteira K1 deve ser substituída pela tampa de proteção. Após colocada, a tampa de proteção deverá ser fixada com o Pino Trava "K" e com o Grampo "J" afim de evitar a perda da mesma.

*Note that when the hitch is not used, the K1 removable drawbar must be replaced by the protective cover. Once placed, the protective cover must be secured with the "K" Lock Pin and the "J" Clip in order to avoid losing it.*

*Tenga en cuenta que cuando no se utiliza el enganche, la puntera removible K1 debe ser reemplazada por la tapa de protección. Una vez colocado, la tapa de protección debe ser asegurada con el Pasador de Bloqueo "K" y la Presilla "J" para evitar perderla.*

Para fazer a instalação elétrica da tomada do engate, visite sua oficina de confiança.

To make the electrical installation of the hitch socket, visit your trusted workshop.

Para hacer la instalación eléctrica del enchufe de enganche, visite a su taller de confianza.

## GARANTIA / Warranty / Garantía

**Keko Acessórios S.A.** concede ao comprador original dos produtos Keko garantia de três anos a partir da data da compra original por defeito de fabricação em matéria-prima, mão-de-obra ou acabamento, em serviço ou uso normal, sendo devidamente comprovados. Excluem a garantia danos ocasionados por colisões, uso indevido do produto como sobrecarga, limpeza incorreta, instalação inadequada, alteração da concepção original do produto ou n° de série (disponível no produto e na embalagem) de fabricação removido.

**Conservação, limpeza e durabilidade:** para limpeza utilizar somente água, sabão neutro, esponja ou flanela. Para conservação de produtos com acabamento cromo utilizar periodicamente cera automotiva. Nunca utilizar produtos químicos ou abrasivos, dado que seus componentes riscam o acabamento e expõe à corrosão os produtos com acabamento em cromo e danificam os produtos em plástico.

**Solicitação da garantia:** solicitar à loja em que foi efetuada a compra a avaliação do problema. Em caso de reclamação procedente, a peça será substituída sem ônus ao proprietário. O conserto ou substituição das partes do equipamento não ocasionará prolongamento do prazo de garantia estabelecido para o mesmo.

**Termo de responsabilidade dos produtos Keko:** a Keko não assume qualquer responsabilidade em virtude de ocorrências de qualquer natureza, decorrentes da má utilização/instalação dos seus produtos. Após a utilização do produto/embalagem recomendamos a correta destinação para cada tipo de material conforme lei vigente.

**Os produtos Keko são comercializados como acessórios meramente decorativos e não devem ser considerados como medida de proteção para o veículo ou passageiros em casos de colisão ou capotagem.**

*Keko Acessórios S.A. warrants to the original purchaser of Keko's products, for the period of three years, from the date of the purchase, that the product is free from defects in raw material, workmanship or finishing and it is Keko's obligation, under this warranty, to repair or replace, at Keko's election, any part or parts of the product which prove to be defective. This warranty shall not apply to any product which has suffered damage from collision, mishandling, misuse, incorrect cleaning, and incorrect installation or to any product that has been altered from its original conception or had its serial number (available in the product and packaging) removed.*

*Maintenance, cleaning and durability: for cleaning use only water, neutral soap and sponge or flannel. Periodically use automotive wax to conserve the chrome-plated parts. Never use chemicals or abrasive products not to scratch and expose the product to corrosion.*

*Warranty Claim: request the shop where the accessory was purchased to evaluate the defect. If proved to be Keko's liability, the part will be repaired or replaced without charge. The repair or replacement of the parts will not result in extension of the warranty term provided.*

*Keko's Liability Term: Keko does not assume any responsibility for the mishandling or wrong installation of its products. After using the product/packaging we recommend the appropriate destination for each type of material according applicable law.*

*Keko's products are merely decorative and do not guarantee the safety of the occupant or vehicle in case of a rollover or other vehicle accident.*

*Keko Accesorios S.A. le concede al comprador original de los productos Keko garantía de tres años a partir de la fecha de compra original por defecto de fabricación en la materia prima, mano de obra o terminación, en servicio o durante el uso normal, siempre que debidamente comprobados. Se excluyen de la garantía los daños ocasionados por colisión, uso indebido del producto como exceso de carga, limpieza incorrecta, instalación inadecuada, alteración de la concepción original del producto o cuando se haya retirado el número de serie (disponible en el producto y en el empaque) de fabricación.*

*Conservación, limpieza y durabilidad: para limpieza, utilizar solamente agua, jabón neutro, esponja o franela. Para la conservación de productos con terminación cromo, utilizar periódicamente cera para automóviles. Nunca utilizar productos químicos o abrasivos, dado que sus componentes arañan la terminación y exponen los productos con terminación de cromo a la corrosión, perjudicando los productos de plástico.*

*Solicitud de la garantía: solicitar la evaluación del problema en el establecimiento donde se efectuó la compra. En caso de reclamación procedente, se cambiará la pieza sin cargo para el propietario. La reparación o cambio de las partes del equipo no representa prolongación de su plazo de garantía original.*

*Término de responsabilidad de los productos Keko: Keko no asume ninguna responsabilidad en virtud de cualquier tipo de avería que resulte de mala utilización/instalación de sus productos. Después de la utilización del producto/empaque recomendamos el destino apropiado para cada tipo de material, según la legislación aplicable.*

*Los productos Keko se comercializan como accesorios meramente decorativos y no se deben considerar como medida de protección del vehículo o de sus pasajeros en caso de colisión o volcamiento.*

SAK: SERVIÇO DE ATENDIMENTO KEKO

54 3279.5811 sak@keko.com.br