



ITEM Item Ítem	QUANT. Qty. Cant.	DESCRIÇÃO Description Descripción
A	04	Pf. Sext. Flang. M12x1,75x30 M12x1,75x30 Hex. Bolt With Washer Torn. Hex. C/ Arandela M12x1,75x30
B	03	Pf. Phillips Cab. Pan M5x0,8x30 M5x0,8x30 Phillips Flat Head Bolt Torn. Phillips Cabeza Plana M5x0,8x30
C	02	Porca Sext. AF. M12x1,75 M12x1,75 Hex. SL. Nut Tuerca Hex. AF. M12x1,75
D	02	Arruela Lisa M12x24 M12x24 Flat Washer Arandela Lisa M12x24
E	06	Arruela Lisa M5x10 M5x10 Flat Washer Arandela Lisa M5x10
F	01	Tomada Fêmea 7 Polos 12V (Tipo 12n) Female Socket 7 Pins Enchufe 7 Polos
G	01	Grampo 3,5x70 3,5x70 Clip Presilla 3,5x70
H	01	Pino Trava 5/8" X 149 ER S-10 ZB 5/8"x149 ER S-10 Lock Pin Pasador de Bloqueo 5/8" x149 ER S-10
I	02	Suportes LD/LE RS/LS Supports Soportes LD/LI
J	01	Conjunto Estrutura Hitch Receiver Estructura

K007

Engate de Reboque K1 | Renegade 2015 -
K1 Towing Hitch | Renegade 2015 -
Enganche de Remolque K1 | Renegade 2015 -

PARTES INCLUSAS / Parts Included / Piezas Incluidas

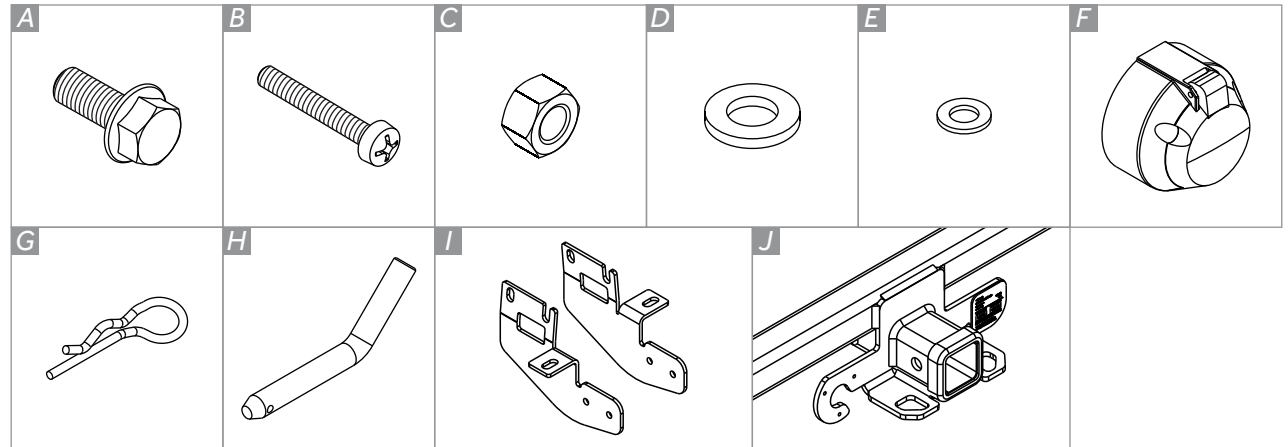

FERRAMENTAS / Tools / Herramientas

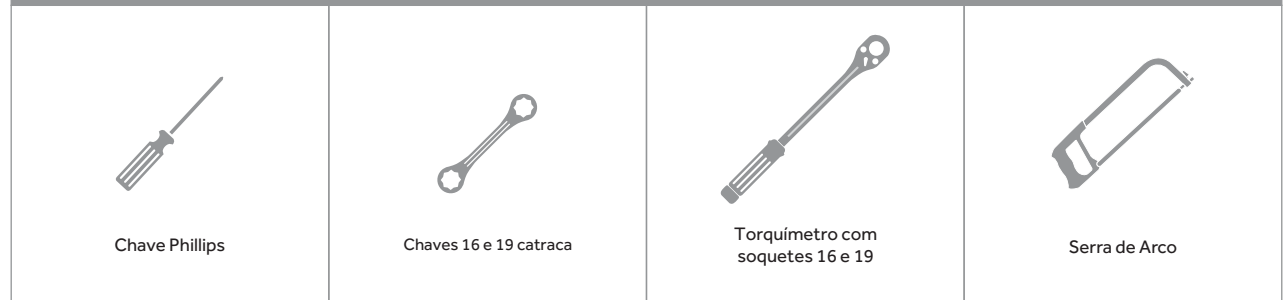

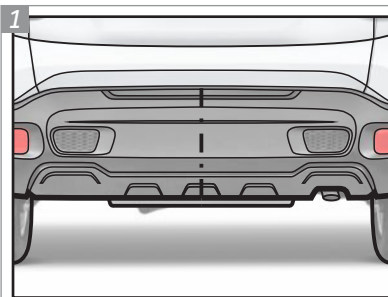

Utilizando um lápis ou um marcador, trace a linha central da parte inferior do pára-choque traseiro. Ela servirá de guia para o gabarito. **PS: Existem dois modelos de gabarito.**

*Using a pencil or marker, trace the center line of the bottom of the rear bumper. It will serve as a guide for the template. **Note: There are two models of template.***

*Con un lápiz o marcador, trace la línea central de la parte inferior del parachoques trasero. Servirá como guía para la plantilla. **Nota: Hay dos tipos de plantilla.***

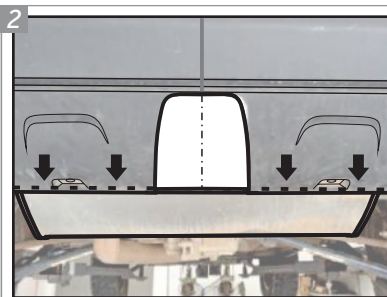

Recorte o gabarito e posicione utilizando a linha central como referência e encostando o seu final na borda do parachoque.

Cut out the template and position using the center line as a reference and touching its end to the edge of the bumper.

Recorte la plantilla y colóquela utilizando la línea central como referencia y tocando su extremo con el borde del parachoques.



Com base no gabarito, faça o recorte no parachoque e dê acabamento, para possibilitar a montagem do engate.

Based on the template, make the cutout on the bumper and finish it, to enable the coupling assembly.

Según la plantilla, haga el corte en el parachoques y terminelo para habilitar el ensamble del acoplamiento.



Nas laterais (esquerda e direita) do parachoque, solte os dois parafusos.

On the sides (left and right) of the bumper, loosen the two screws.

En los lados (izquierdo y derecho) del parachoques, afloje los dos tornillos.



Solte também os parafusos posicionados mais próximos ao meio do veículo.

Also loosen the screws positioned closest to the middle of the vehicle.

Afloje también los tornillos ubicados más cerca del centro del vehículo.

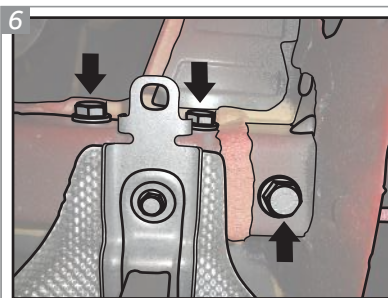

No lado esquerdo do veículo, localize o isolamento térmico do escapamento e remova temporariamente os três parafusos em destaque.

On the left side of the vehicle, locate the thermal insulation and remove the three highlighted bolts temporarily.

En el lado izquierdo del vehículo, localizar el aislamiento térmico de escape y eliminar temporalmente los tres tornillos resaltados.

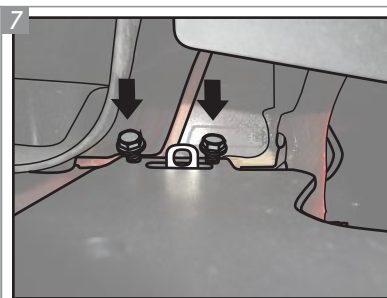

Posicione o Suporte "I", conforme a imagem, e recolocque os parafusos originais para manter a peça no lugar.

Place the "I" Support, according the image, and put back the original bolts for keeping the piece on place.

Colocar el Soporte "I", como la imagen, y vuelva a colocar los tornillos originales para sostener la pieza en su lugar.

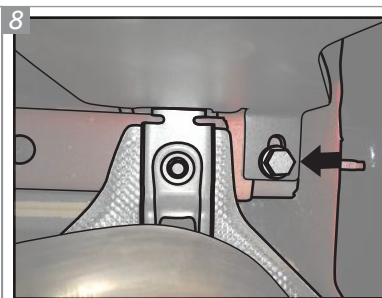

Com o suporte no lugar, recolocque o terceiro parafuso no furo restante. Repita os passos para o outro lado do carro.

With the support on place, put back the third bolt on the remaining hole. Repeat the steps for the other side of the car.

Con el soporte en su lugar, vuelva a colocar el tercer tornillo en el orificio restante. Repita los pasos para el otro lado del coche.

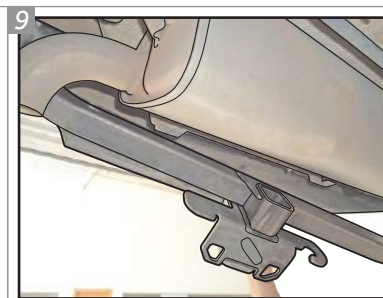

Puxe a borda do parachoque enquanto entra com o Conjunto Estrutura em diagonal, colocando um lado de cada vez em posição.

Pull the edge of the bumper while entering the Diagonal Structure Set, placing one side at a time.

Puxe a borda do parachoque enquanto entra com o Conjunto Estrutura em diagonal, colocando um side of cada vez em posição.

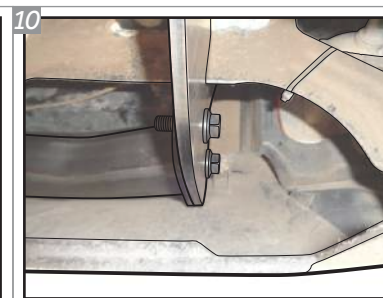

Utilize os Parafusos "A", juntamente com Porcas "C" e Arruelas "D", para prender o Conjunto Estrutura "J" aos Suportes "I". Instale novamente as fixações o pára-choque.

Use the "A" Bolts, along with "C" Nuts and "D" Washers, to secure the setting of the "J" Hitch Receiver to the "I" Supports. Install the fittings on the bumper again.

Utilice los Tornillos "A", junto con las Tuercas "C" y Arandelas "D", para fijar el Conjunto Estrutura "J" a los Soportes "I". Vuelva a instalar los accesorios en el parachoques.

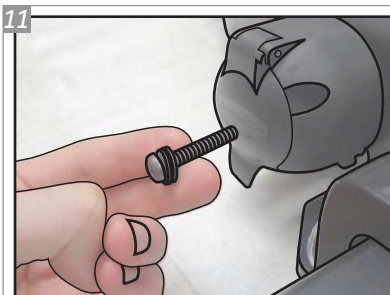

Para a "F" Tomada, coloque duas Arruelas "E" em cada Parafuso "B".

For the "F" Socket, place two "E" Washers on each "B" Bolt.

Para el Enchufe "F", ponga dos Arandelas "E" en cada Tornillo "B".

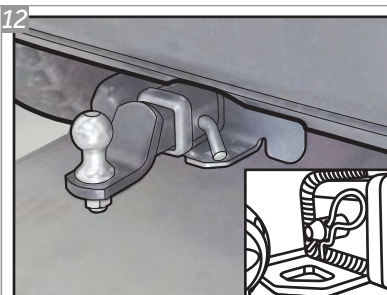

Deslice a ponteira K1 para dentro, de forma que os seus furos e os do engate fiquem alinhados. Insira o Pino Trava "H" conforme indicado na ilustração.

Slide the K1 removable drawbar inside, in a way that its holes and the hitch ones are aligned. Insert the "H" Lock Pin as shown in the illustration.

Deslice la puntera removible K1 de manera que sus agujeros y los de lo enganche estén alineados. Inserte el Pasador de Bloqueo "H" como se muestra en la ilustración.

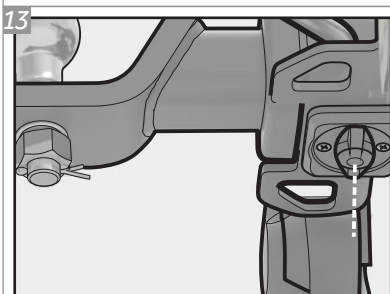

Após posicionar a ponteira K1, localize o o manipulo anti-ruído, na parte inferior do engate. Aperte o mesmo para evitar que a trepidação do veículo, em terrenos irregulares, gere ruídos indesejados.

After positioning the K1 removable drawbar, locate the anti-noise handle, on the bottom of the hitch. Tighten it to avoid unwanted noises, generated by the vehicle's shake on uneven terrain.

Después de posicionar la puntera removible K1, localice el manipulo anti-ruído, en la parte inferior del enganche. Apriete para evitar que la vibración de vehículo, en un terreno irregular, genere ruido no deseado.



Após colocada, a tampa de proteção deverá ser fixada com o Pino Trava "H" e com o Grampo "G" afim de evitar a perda da mesma.

Once placed, the protective cover must be secured with the "H" Lock Pin and the "G" Clip in order to avoid losing it.

Una vez colocado, la tapa de protección debe ser asegurada con el Pasador de Bloqueo "H" y la Presilla "G" para evitar perderla.

Para fazer a instalação elétrica da tomada do engate, visite sua oficina de confiança.

To make the electrical installation of the hitch socket, visit your trusted workshop.

Para hacer la instalación eléctrica de el enchufe de enganche, visite a su taller de confianza.

GARANTIA / Warranty / Garantía

Keko Acessórios S.A. concede ao comprador original dos produtos Keko garantia de três anos a partir da data da compra original por defeito de fabricação em matéria-prima, mão-de-obra ou acabamento, em serviço ou uso normal, sendo devidamente comprovados. Excluem a garantia danos ocasionados por colisões, uso indevido do produto como sobrecarga, limpeza incorreta, instalação inadequada, alteração da concepção original do produto ou nº de série (disponível no produto e na embalagem) de fabricação removido.

Conservação, limpeza e durabilidade: para limpeza utilizar somente água, sabão neutro, esponja ou flanela. Para conservação de produtos com acabamento cromo utilizar periodicamente cera automotiva. Nunca utilizar produtos químicos ou abrasivos, dado que seus componentes riscam o acabamento e expõe à corrosão os produtos com acabamento em cromo e danificam os produtos em plástico.

Solicitação da garantia: solicitar à loja em que foi efetuada a compra a avaliação do problema. Em caso de reclamação procedente, a peça será substituída sem ônus ao proprietário. O conserto ou substituição das partes do equipamento não ocasionará prolongamento do prazo de garantia estabelecido para o mesmo.

Termo de responsabilidade dos produtos Keko: a Keko não assume qualquer responsabilidade em virtude de ocorrências de qualquer natureza, decorrentes da má utilização/instalação dos seus produtos. Após a utilização do produto/embalagem recomendamos a correta destinação para cada tipo de material conforme lei vigente.

Os produtos Keko são comercializados como acessórios meramente decorativos e não devem ser considerados como medida de proteção para o veículo ou passageiros em casos de colisão ou capotagem.

Keko Acessórios S.A. warrants to the original purchaser of Keko's products, for the period of three years, from the date of the purchase, that the product is free from defects in raw material, workmanship or finishing and it is Keko's obligation, under this warranty, to repair or replace, at Keko's election, any part or parts of the product which prove to be defective. This warranty shall not apply to any product which has suffered damage from collision, mishandling, misuse, incorrect cleaning, and incorrect installation or to any product that has been altered from its original conception or had its serial number (available in the product and packaging) removed.

Maintenance, cleaning and durability: for cleaning use only water, neutral soap and sponge or flannel. Periodically use automotive wax to conserve the chrome-plated parts. Never use chemicals or abrasive products not to scratch and expose the product to corrosion.

Warranty Claim: request the shop where the accessory was purchased to evaluate the defect. If proved to be Keko's liability, the part will be repaired or replaced without charge. The repair or replacement of the parts will not result in extension of the warranty term provided.

Keko's Liability Term: Keko does not assume any responsibility for the mishandling or wrong installation of its products. After using the product/packaging we recommend the appropriate destination for each type of material according applicable law.

Keko's products are merely decorative and do not guarantee the safety of the occupant or vehicle in case of a rollover or other vehicle accident.

Keko Accesorios S.A. le concede al comprador original de los productos Keko garantía de tres años a partir de la fecha de compra original por defecto de fabricación en la materia prima, mano de obra o terminación, en servicio o durante el uso normal, siempre que debidamente comprobados. Se excluyen de la garantía los daños ocasionados por colisión, uso indebido del producto como exceso de carga, limpieza incorrecta, instalación inadecuada, alteración de la concepción original del producto o cuando se haya retirado el número de serie (disponible en el producto y en el empaque) de fabricación.

Conservación, limpieza y durabilidad: para limpieza, utilizar solamente agua, jabón neutro, esponja o franela. Para la conservación de productos con terminación cromo, utilizar periódicamente cera para automóviles. Nunca utilizar productos químicos o abrasivos, dado que sus componentes arañan la terminación y exponen los productos con terminación de cromo a la corrosión, perjudicando los productos de plástico.

Solicitud de la garantía: solicitar la evaluación del problema en el establecimiento donde se efectuó la compra. En caso de reclamación procedente, se cambiará la pieza sin cargo para el propietario. La reparación o cambio de las partes del equipo no representa prolongación de su plazo de garantía original.

Término de responsabilidad de los productos Keko: Keko no asume ninguna responsabilidad en virtud de cualquier tipo de avería que resulte de mala utilización/instalación de sus productos. Después de la utilización del producto/empaque recomendamos el destino apropiado para cada tipo de material, según la legislación aplicable.

Los productos Keko se comercializan como accesorios meramente decorativos y no se deben considerar como medida de protección del vehículo o de sus pasajeros en caso de colisión o volcamiento.

SAK: SERVIÇO DE ATENDIMENTO KEKO

54 3279.5811 sak@keko.com.br

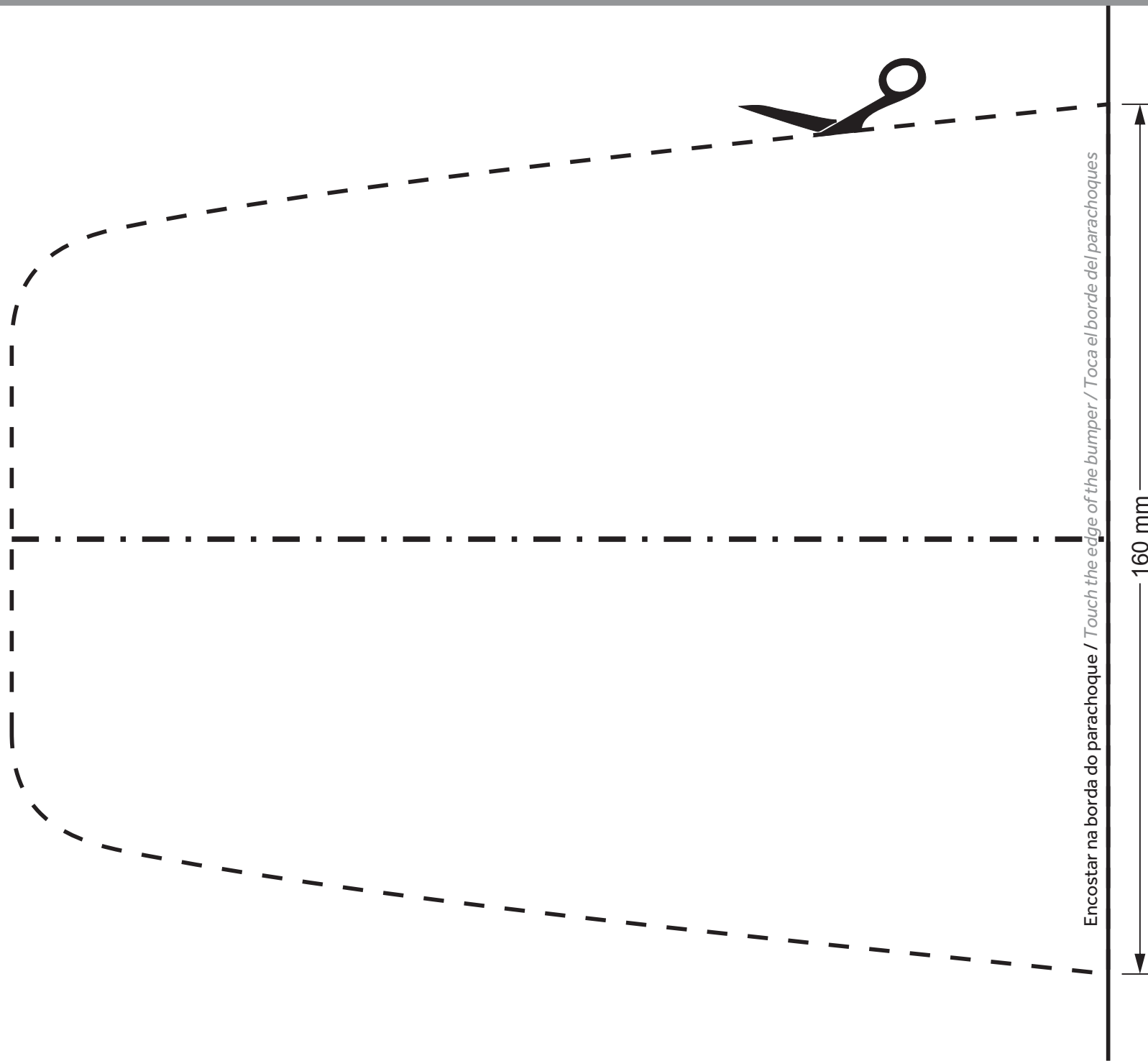

Encostar na borda do parachoque / Touch the edge of the bumper / Toca el borde del parachoques

160 mm

